

SW-Speicherbecken 1:100

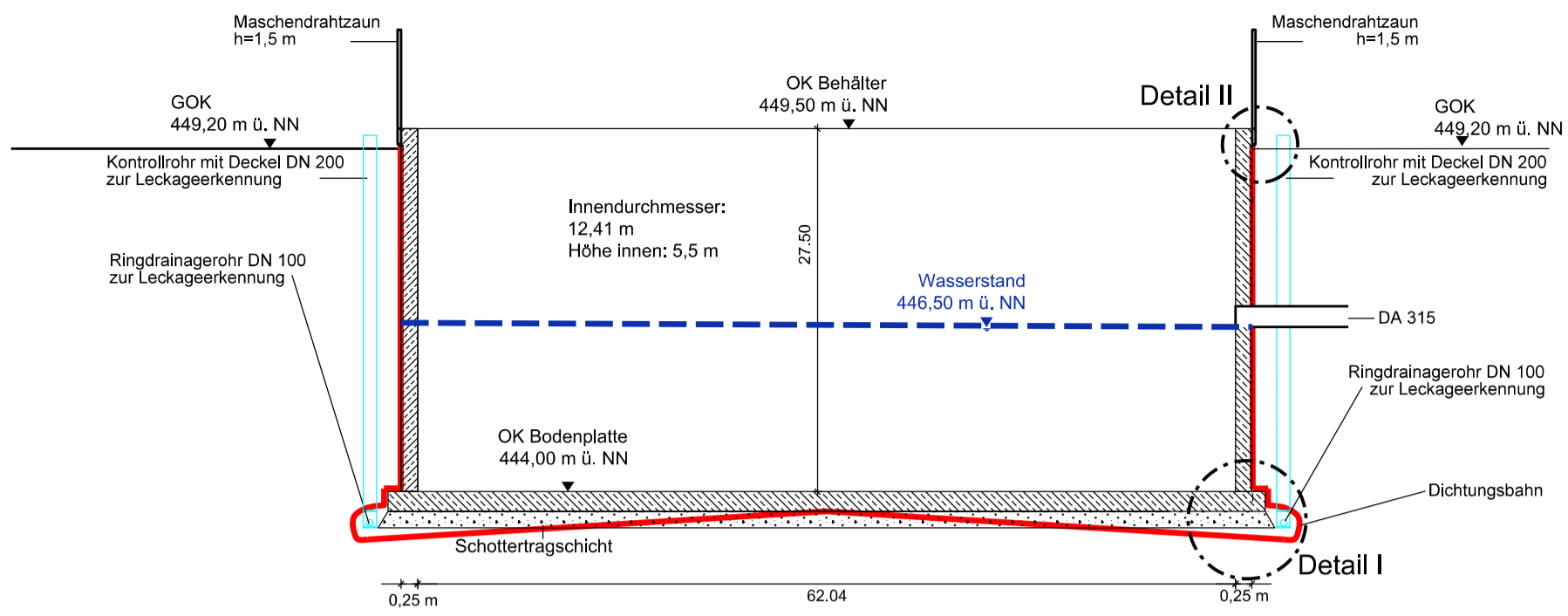

Detail Rohranbindung 1:50

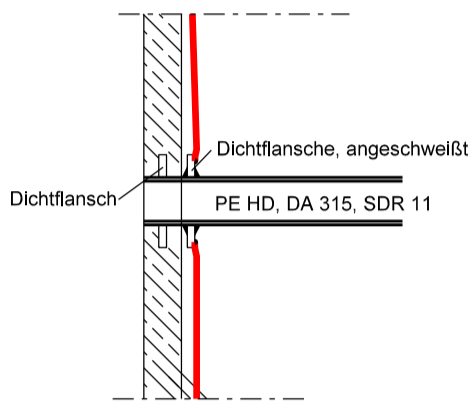

Container 1:100

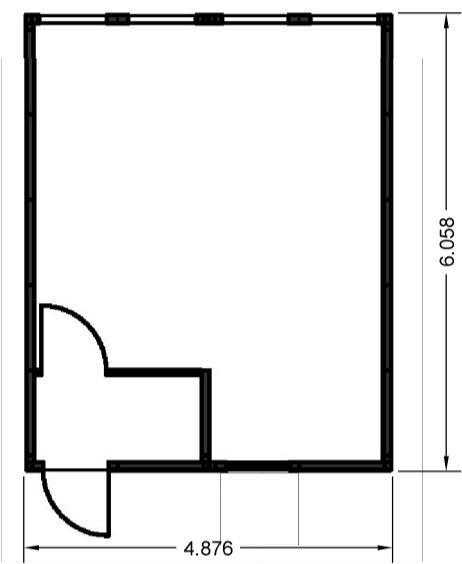

SW-Speicherbecken M: ohne

Detail I Leckageerkennung Schnitt im Bereich des Sichtrohres

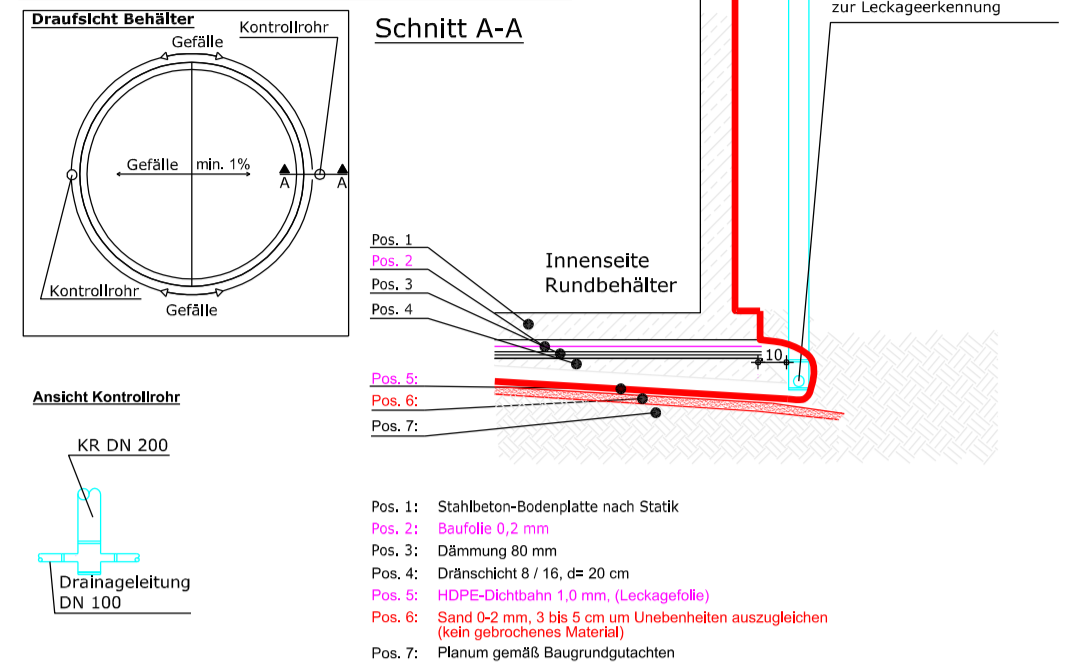

SW-Speicherbecken M: ohne

Detail II Befestigung Leckage an Wand

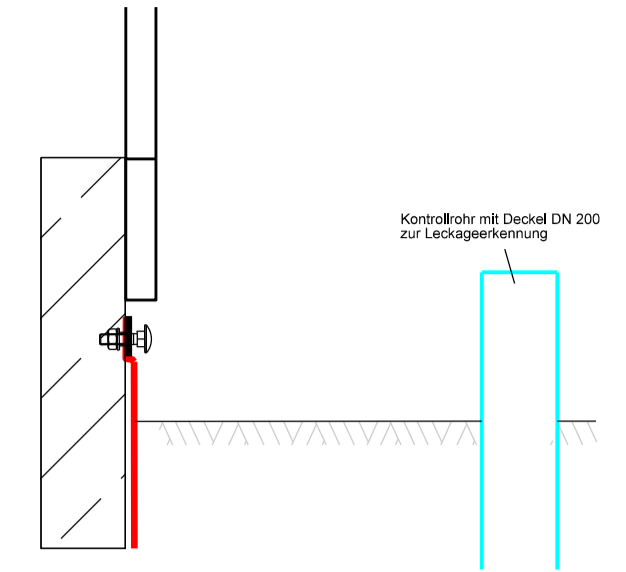

Detail Saugrohr 1:100

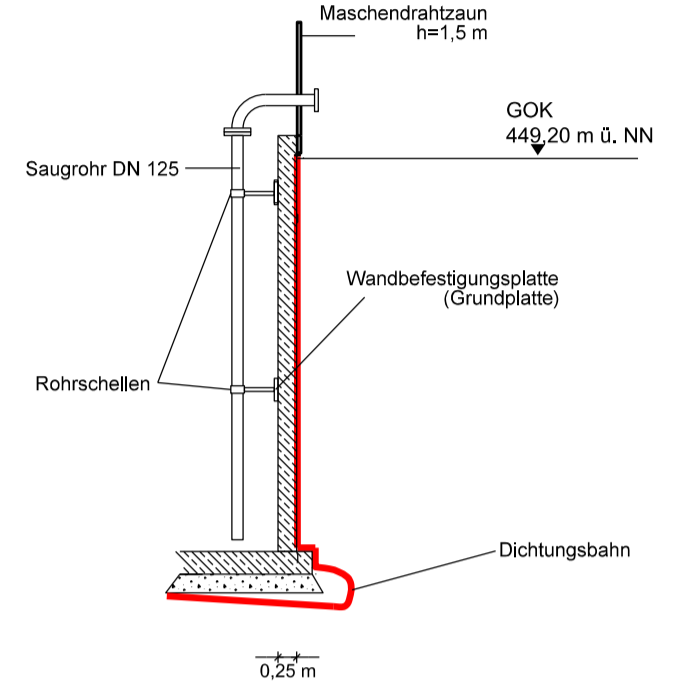

SW-Anlage 1:100

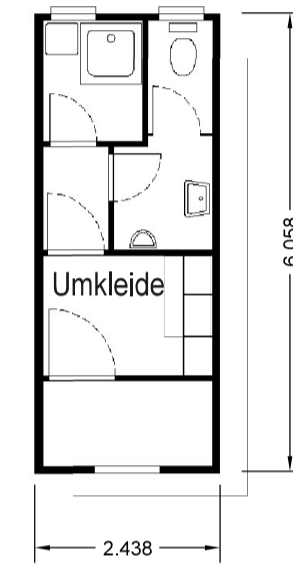

Zaun 1:50

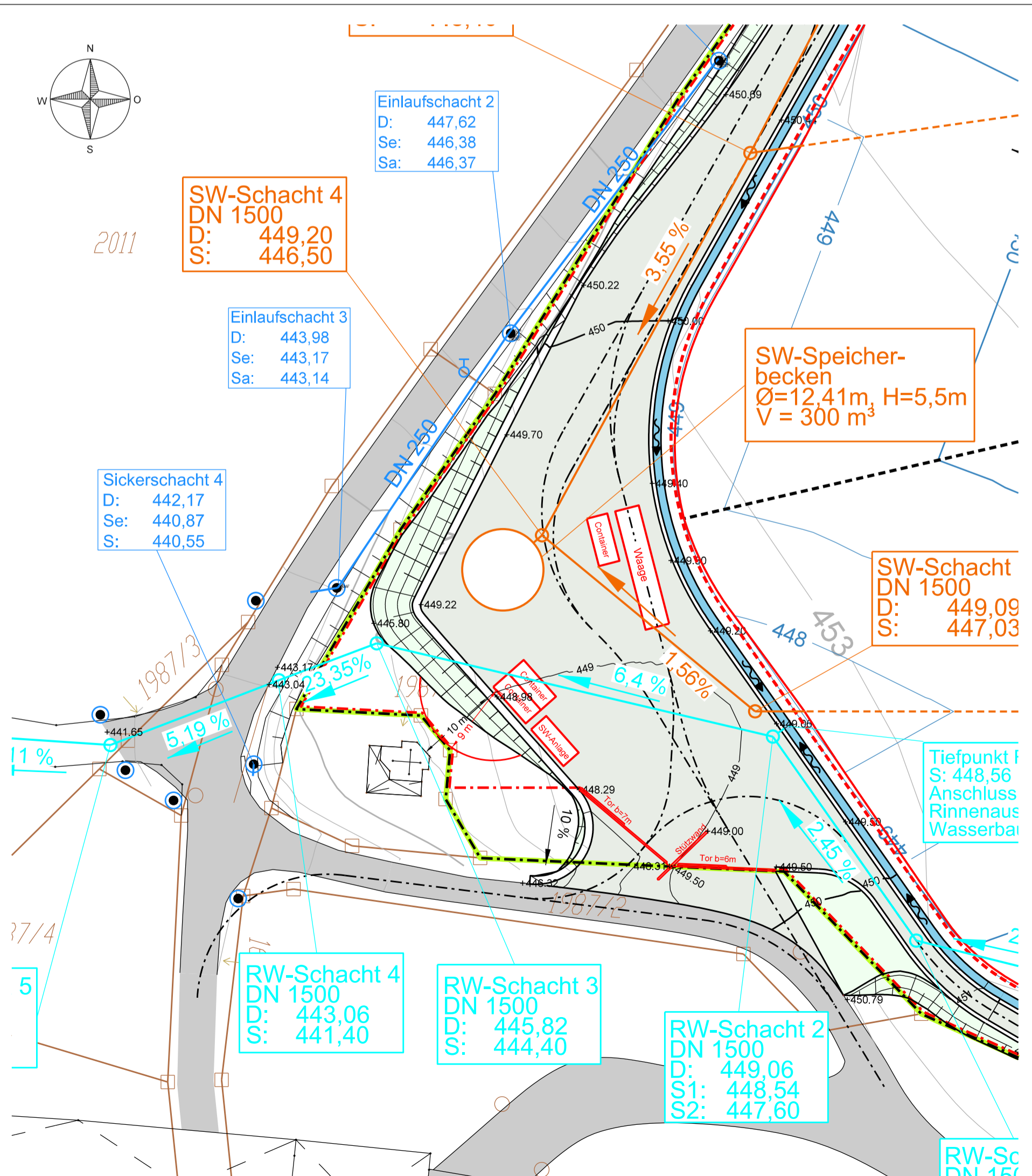
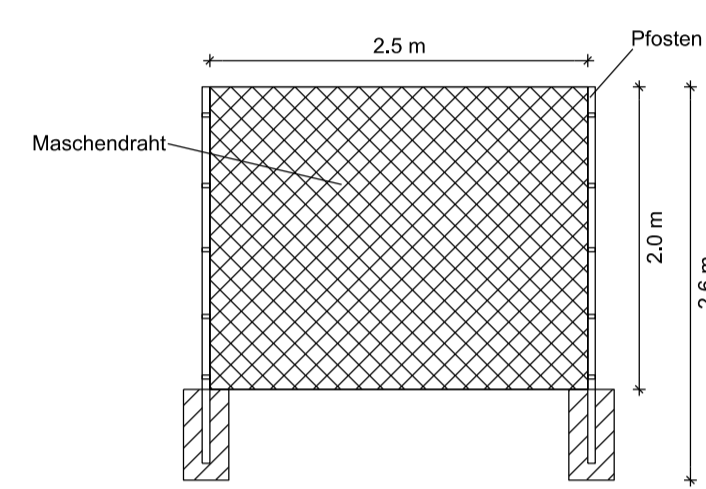

LEGENDE

- Entwässerungsrinne
- Entwässerungsbestand
Vermessung 07/11 Zossedter GmbH
- Randweg / Betriebsplatz Deponie
- Dränageleitung PEHD 315 SDR 17, geschlitz
- Sickerwasserleitung PEHD DA 315 SDR 17
- Oberflächenwasserleitung Stb DN 500
- Grenzabstand
- Zaun

Projekt Einrichtung und Betrieb Deponie Odelsham																																	
Planungsstand Genehmigungsplanung in der Fassung vom 04.01.2016		Projektnummer 11 R 067																															
Planinhalt Detailplan Entwässerungs- einrichtungen Eingangsbereich und Ableitungen		Maßstab 1:500	Plan-Nr. 13a																														
Auftraggeber ZOSSEDER Zossedter GmbH Abbruch und Entsorgung Spielberg 1 83549 Eiselting																																	
Planungsbüro INGENIEURBÜRO ROTH & PARTNER		Karlsruhe, Nov. 2011 in der Fassung vom 04.01.2016																															
<table border="1"> <thead> <tr> <th>Datum</th> <th>Name</th> <th>Ersatz für</th> <th colspan="2">Ersetzt durch</th> </tr> </thead> <tbody> <tr> <td>Nov. 2011</td> <td>König</td> <td rowspan="2">13</td> <td colspan="2"></td> </tr> <tr> <td>Nov. 2011</td> <td>Lust</td> <td colspan="2"></td> </tr> <tr> <td>Index</td> <td>Datum</td> <td>Änderung</td> <td colspan="2"></td> </tr> <tr> <td>a</td> <td>14.08.15</td> <td>Sickerwasserbehandlung und Ableitung</td> <td colspan="2"></td> </tr> <tr> <td></td> <td>04.01.16</td> <td>Details ergänzt</td> <td colspan="2"></td> </tr> </tbody> </table>					Datum	Name	Ersatz für	Ersetzt durch		Nov. 2011	König	13			Nov. 2011	Lust			Index	Datum	Änderung			a	14.08.15	Sickerwasserbehandlung und Ableitung				04.01.16	Details ergänzt		
Datum	Name	Ersatz für	Ersetzt durch																														
Nov. 2011	König	13																															
Nov. 2011	Lust																																
Index	Datum	Änderung																															
a	14.08.15	Sickerwasserbehandlung und Ableitung																															
	04.01.16	Details ergänzt																															
Alle Rechte dieser Zeichnung unterliegen dem Urheberrecht gemäß DIN 34																																	
Datei: Z:\11R067-Odelsham\Genehmigungsplanung Stand 04.01.16\13a-Detailplan Entwässerung.dgn																																	